



SOLÁRNÍ PROGRAM
KOMPONENTY URČENÉ PRO MONTÁŽ SOLÁRNÍCH SYSTÉMŮ



Solární program

Program komponentů pro instalaci panelů pro šikmé střechy



Tel.: 323 660 051-2

Fax: 323 660 053

mail: k2l.cz@k2l.cz

www.k2l.cz

Průvodce instalací střešního solárního panelu

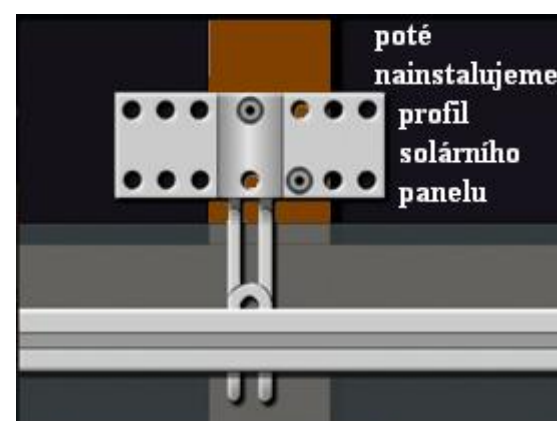



SOLÁRNÍ PROGRAM

KOMPONENTY URČENÉ PRO MONTÁŽ SOLÁRNÍCH SYSTÉMŮ

Střešní háky

Střešní háky ECO, dráty a hák z nerezové oceli A2

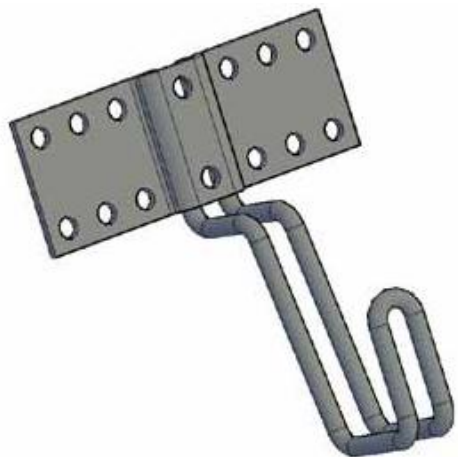

kat.č.	upevňovací deska		háček		výška mm	průměr	balení
	materiál	rozměr mm	materiál	rozměr mm			
1H903515860	1.4301	158 x 60 x 4	1.4301	2 x Ø 8	128	Ø 10,5	20

Prohnutá podložka pro střešní háky ECO



kat.č.	rozměr	materiál	balení
1P94553325	33 x 25 x 3 mm	A2 / Alu	20

Příklad montáže

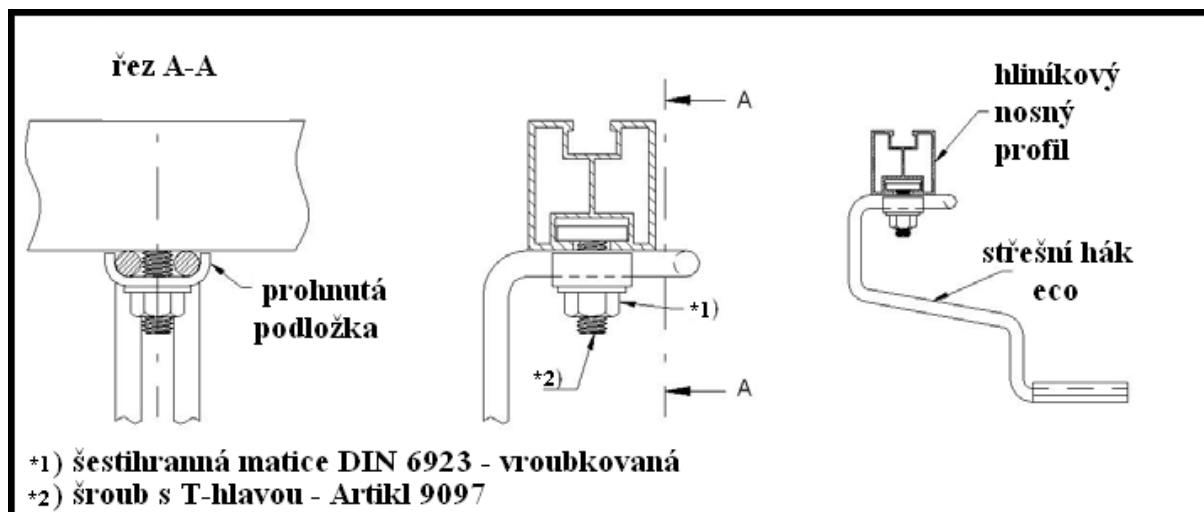



SOLÁRNÍ PROGRAM

KOMPONENTY URČENÉ PRO MONTÁŽ SOLÁRNÍCH SYSTÉMŮ

Plné střešní háky Flex, nastavitelné, z nerezové oceli A2

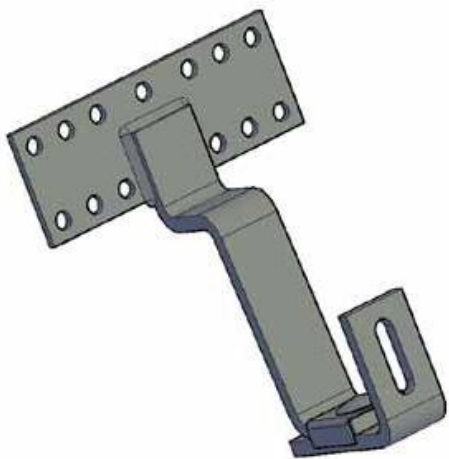

kat.č.	upevňovací deska		háček				
	materiál	rozměr mm	materiál	rozměr mm	výška mm	průměr	balení
1H903415860	1.4301	158 x 60 x 5	1.4301	33 x 8	150 - 190	ø 11 x 40	20
2H014216060	ocel zn	160 x 60 x 4	ocel zn	40 x 5	150 - 190	ø 11 x 40	20
2H014315860	ocel zn	158 x 60 x 5	ocel zn	30 x 5	150 - 190	ø 11 x 40	20

Plné střešní háky Standard, z nerezové oceli A2

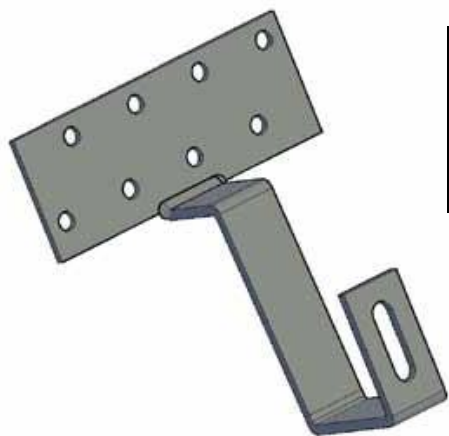

kat.č.	upevňovací deska		háček				
	materiál	rozměr mm	materiál	rozměr mm	výška mm	průměr	balení
1H903315060	1.4016	150 x 60 x 4	1.4016	30 x 5	130	ø 11 x 39	20

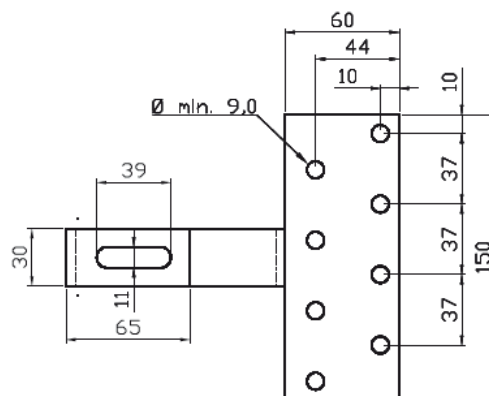
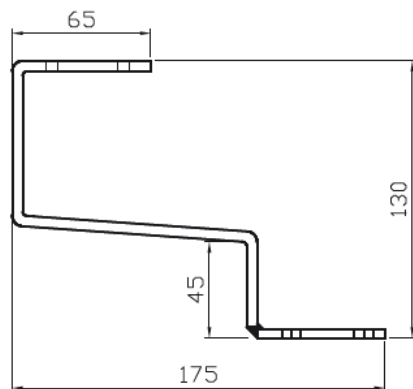



SOLÁRNÍ PROGRAM

KOMPONENTY URČENÉ PRO MONTÁŽ SOLÁRNÍCH SYSTÉMŮ

Střešní háky plné, z nerezové oceli a feritické nerezové oceli A2

kat.č.	upevňovací deska		háček		výška mm	průměr	balení
	materiál	rozměr mm	materiál	rozměr mm			
1H903315060F	1.4016	150 x 60 x 4	1.4301	40 x 6	130	ø 11 x 39	20

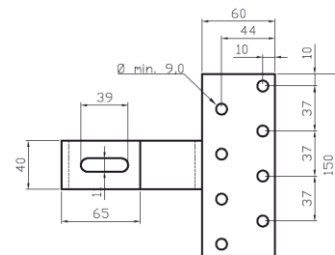
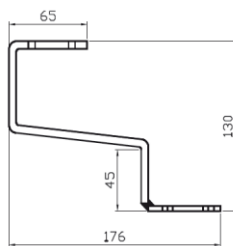

Vysoké střešní háky plné, z oceli – povrchová úprava DELTA PROTECT



kat.č.	upevňovací deska		háček		výška mm	průměr	balení
	materiál	rozměr mm	materiál	rozměr mm			
2H903315050	ST37	150 x 50 x 4	ST37	30 x 4	175	ø 11 x 39	20

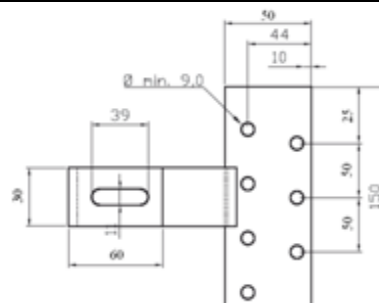
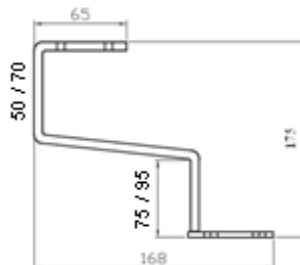

Střešní háky FLEX , 3-pásmový nastavitelný, z nerezové oceli a feritické nerezové oceli A2

kat.č.	upevňovací deska		háček		výška mm	průměr	balení
	materiál	rozměr mm	materiál	rozměr mm			
1H903415060/3	1.4016	150 x 60 x 4	1.4301	40 x 6	135	ø 11 x 39	20

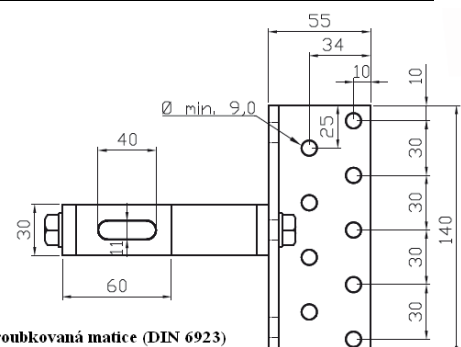
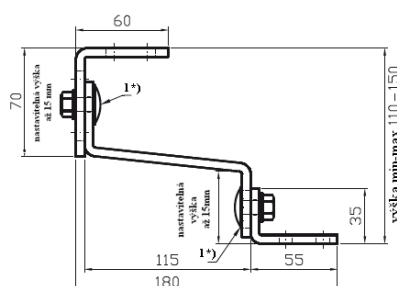
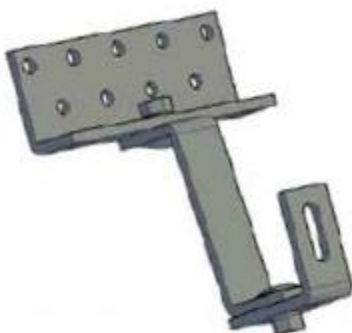

1*) Vratový šroub (DIN 603) M10x25 A2 a vroubkovaná matice (DIN 6923)



SOLÁRNÍ PROGRAM KOMPONENTY URČENÉ PRO MONTÁŽ SOLÁRNÍCH SYSTÉMŮ

Solární šrouby

Kombinovaný svorník z nerezové oceli A2

kat.č.	délka závitu		klíč		
	průměr/délka	vrutový/metrický	materiál	rozměr	balení
1S90822010200	M10 x 200 mm	85 / 80 mm	1.4301	SW 7	50
1S90822010250	M10 x 250 mm	140 / 80 mm	1.4301	SW 7	50



Kombinovaný svorník s příslušenstvím z nerezové oceli A2

kat.č.	délka závitu		klíč		
	průměr/délka	vrutový/metrický	materiál	rozměr	balení
1S90822210200	M10 x 200 mm	85 / 80 mm	1.4301	SW 7	50
1S90822210250	M10 x 250 mm	140 / 80 mm	1.4301	SW 7	50
1S90822212300	M12 x 300 mm	150 / 100 mm	1.4301	SW 9	50



V naší nabídce jsou i další rozměry – v případě zájmu kontaktujte naše obchodní oddělení



Montážní desky pro kombinovaný svorník s příslušenstvím

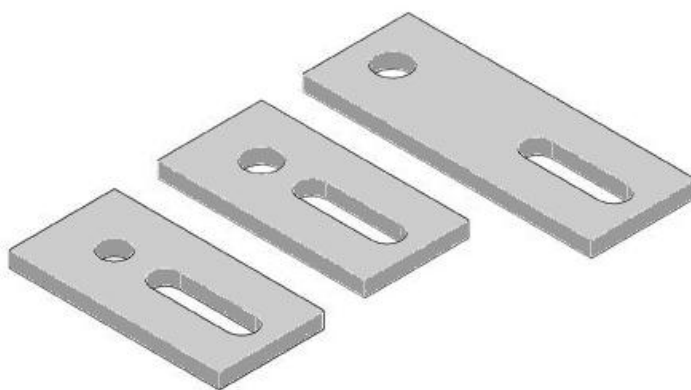
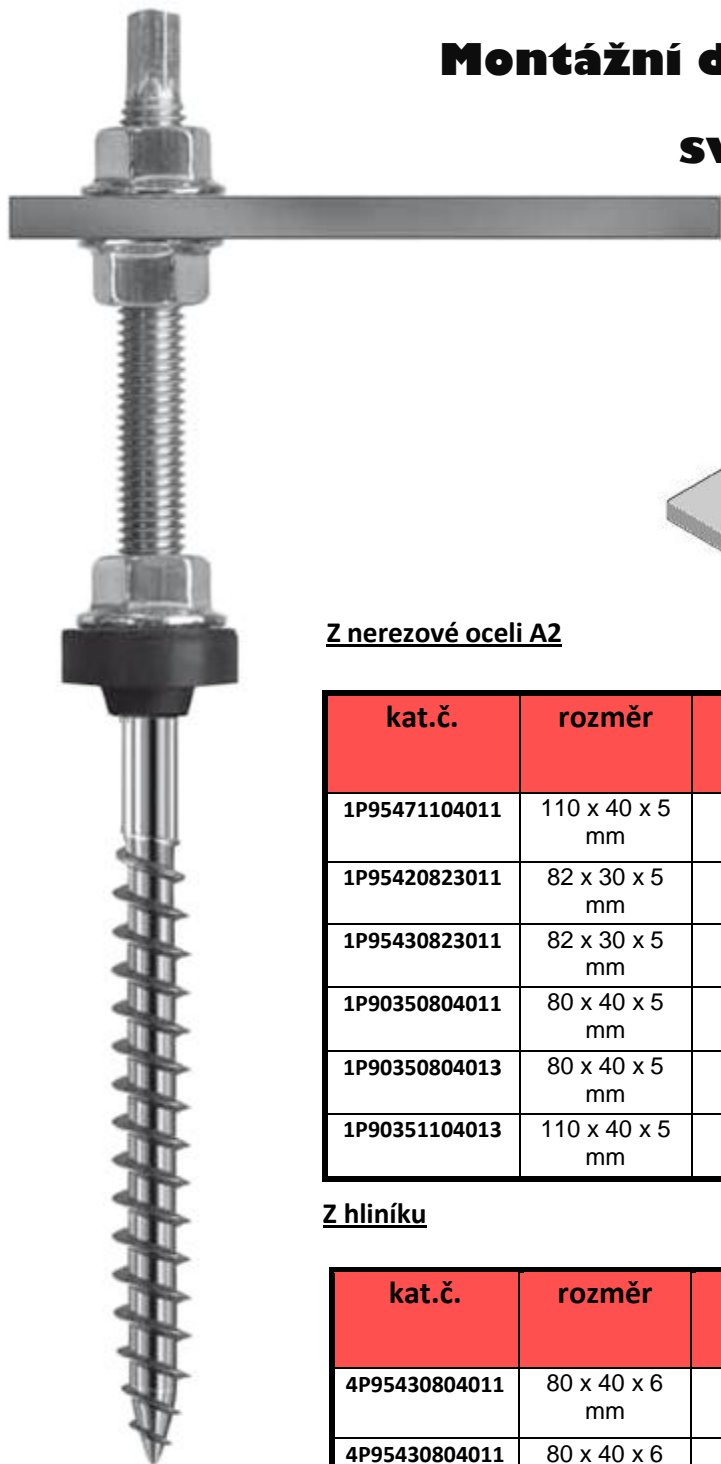

Z nerezové oceli A2

kat.č.	rozměr	kulatý otvor	podélný otvor	materiál	balení
1P95471104011	110 x 40 x 5 mm	Ø 11 mm	Ø 9 x 30 mm	1.4301	50
1P95420823011	82 x 30 x 5 mm	Ø 11 mm	Ø 9 x 30 mm	1.4301	50
1P95430823011	82 x 30 x 5 mm	Ø 11 mm	Ø 11 x 30 mm	1.4301	50
1P90350804011	80 x 40 x 5 mm	Ø 11 mm	Ø 11 x 40 mm	1.4301	25
1P90350804013	80 x 40 x 5 mm	Ø 13 mm	Ø 11 x 40 mm	1.4301	25
1P90351104013	110 x 40 x 5 mm	Ø 13 mm	Ø 11 x 40 mm	1.4301	25

Z hliníku

kat.č.	rozměr	kulatý otvor	podélný otvor	materiál	balení
4P95430804011	80 x 40 x 6 mm	Ø 11 mm	Ø 11 x 40 mm	AlMg3	25
4P95430804011	80 x 40 x 6 mm	Ø 13 mm	Ø 11 x 40 mm	AlMg3	25
4P95440824013	82 x 40 x 6 mm	Ø 13 mm	Ø 11 x 30 mm	AlMg3	50
4P95430824011	82 x 40 x 6 mm	Ø 11 mm	Ø 11 x 30 mm	AlMg3	50
4P94551104013	110 x 40 x 6 mm	Ø 13 mm	Ø 11 x 40 mm	AlMg3	25



SOLÁRNÍ PROGRAM

KOMPONENTY URČENÉ PRO MONTÁŽ SOLÁRNÍCH SYSTÉMŮ

Nerezové vruty do dřeva s diskovou hlavou



kat.č.	rozměr	materiál	torx drážka	balení
1S94508080	8,0 x 80 mm	A2	TX 40	50
1S94508100	8,0 x 100 mm	A2	TX 40	50
1S94508120	8,0 x 120 mm	A2	TX 40	50
1S94508140	8,0 x 140 mm	A2	TX 40	50
1S94508160	8,0 x 160 mm	A2	TX 40	50
1S94508180	8,0 x 180 mm	A2	TX 40	50
1S94508200	8,0 x 200 mm	A2	TX 40	50
1S94508220	8,0 x 220 mm	A2	TX 40	50
1S94508240	8,0 x 240 mm	A2	TX 40	50
1S94508260	8,0 x 260 mm	A2	TX 40	50
1S94508280	8,0 x 280 mm	A2	TX 40	50
1S94508300	8,0 x 300 mm	A2	TX 40	50
1S94508320	8,0 x 320 mm	A2	TX 40	50
1S94508340	8,0 x 340 mm	A2	TX 40	50
1S94508360	8,0 x 360 mm	A2	TX 40	50
1S94508380	8,0 x 380 mm	A2	TX 40	50
1S94508400	8,0 x 400 mm	A2	TX 40	50

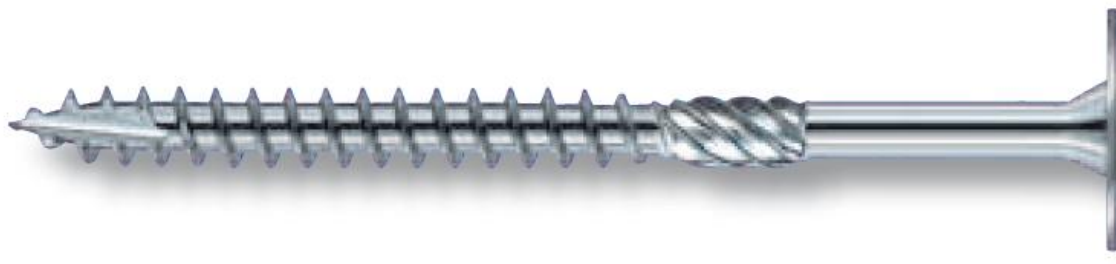



SOLÁRNÍ PROGRAM

KOMPONENTY URČENÉ PRO MONTÁŽ SOLÁRNÍCH SYSTÉMŮ

Solární šrouby

Šroub s T-hlavou do solárních profilů – A2



kat.č.	rozměr	balení
1S90970820	M8 x 20 mm	100
1S90970825	M8 x 25 mm	100
1S90970830	M8 x 30 mm	100
1S90970835	M8 x 35 mm	100
1S90970840	M8 x 40 mm	100
1S90970850	M8 x 50 mm	100
1S90970860	M8 x 60 mm	100
1S90971030	M10 x 30 mm	100

kb= 10,2 mm; kL= 23 mm; kh= 4,5 mm

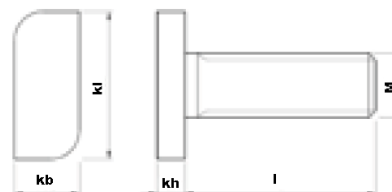

Matice pro šroub s T-hlavou – A2

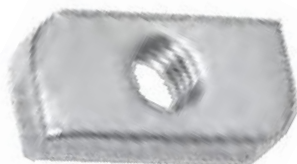

kat.č.	rozměr	Balení
1M929708	M8 mm	200

Matice DIN 6923 - vroubkovaná– A2



kat.č.	závit	klíč	balení
1M692308V	M8	SW 13	100
1M692310V	M10	SW 15	100
1M692312V	M12	SW 18	100

Matice čtyřhranná DIN 557– A2



kat.č.	závit	klíč	balení
1M55708	M8	SW 13	200
1M55710	M10	SW 17	100
1M55712	M12	SW 18	100

V naší nabídce i povrchová úprava DELTA PROTECT – v případě zájmu kontaktujte naše obchodní oddělení



SOLÁRNÍ PROGRAM KOMPONENTY URČENÉ PRO MONTÁŽ SOLÁRNÍCH SYSTÉMŮ

Šroub se šestihrannou hlavou DIN 933 – materiál nerez A2 a A4



kat.č.	závit	klíč	balení
1S9330816	M8 x 16 mm	SW 13	100
1S9330820	M8 x 20 mm	SW 13	100
1S9330825	M8 x 25 mm	SW 13	100
1S9330830	M8 x 30 mm	SW 13	100
1S9330835	M8 x 35 mm	SW 13	100
1S9330840	M8 x 40 mm	SW 13	100
1S9330845	M8 x 45 mm	SW 13	100
1S9330850	M8 x 50 mm	SW 13	100
1S9330860	M8 x 60 mm	SW 13	100
1S9331016	M10 x 16 mm	SW 17	100
1S9331020	M10 x 20 mm	SW 17	100
1S9331025	M10 x 25 mm	SW 17	100
1S9331030	M10 x 30 mm	SW 17	100
1S9331035	M10 x 35 mm	SW 17	100
1S9331040	M10 x 40 mm	SW 17	100
1S9331045	M10 x 45 mm	SW 17	100
1S9331050	M10 x 50 mm	SW 17	100
1S9331060	M10 x 60 mm	SW 17	100



V naší nabídce jsou i další rozměry a případně i povrchová úprava DELTA PROTECT (žár.zin)

– v případě zájmu kontaktujte naše obchodní oddělení



SOLÁRNÍ PROGRAM

KOMPONENTY URČENÉ PRO MONTÁŽ SOLÁRNÍCH SYSTÉMŮ

ŠROUBY S VÁLCOVOU HLAVOU S VNITŘNÍM ŠESTIHRANEM DIN 912



kat.č.	závit	klíč	balení
1S9120816	M8 x 16 mm	6	100
1S9120820	M8 x 20 mm	6	100
1S9120825	M8 x 25 mm	6	100
1S9120830	M8 x 30 mm	6	100
1S9120835	M8 x 35 mm	6	100
1S9120840	M8 x 40 mm	6	100
1S9120845	M8 x 45 mm	6	100
1S9120850	M8 x 50 mm	6	100
1S9120860	M8 x 60 mm	6	100

V naší nabídce i povrchová úprava DELTA PROTECT – v případě zájmu kontaktujte naše obchodní oddělení

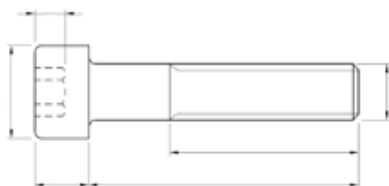

DIN 5401 - Bezpečnostní kulička do imbusu (DIN 912)



kat.č.	rozměr	balení
1K5401006	SW 6	100



Spojovací svorky pro solární panely

Středová svorka

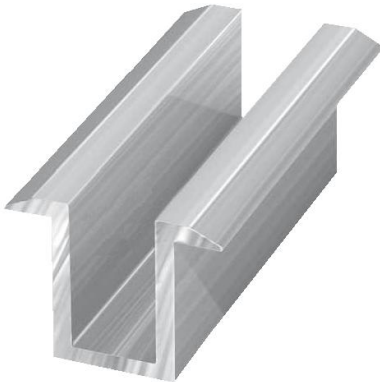

kat.č.	rozměr	materiál	průměr otvoru	balení
4S9455060034	60 x 34	Alu	ø 9 mm	50
4S9455070034	70 x 34	Alu	ø 9 mm	50

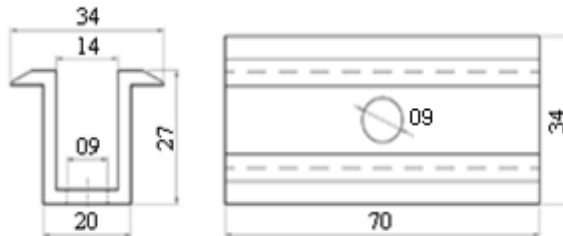

Koncová svorka



kat.č.	výška svorky / délka svorky	materiál	průměr otvoru	balení
4S9455070035	35 mm / 70 mm	Alu	ø 9 mm	50
4S9455070038	38 mm / 70 mm	Alu	ø 9 mm	50
4S9455060050	50 mm / 60 mm	Alu	ø 9 mm	50
4S9455070050	50 mm / 70 mm	Alu	ø 9 mm	50

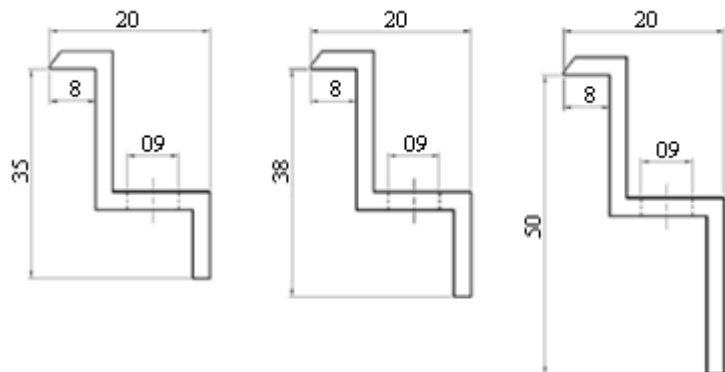
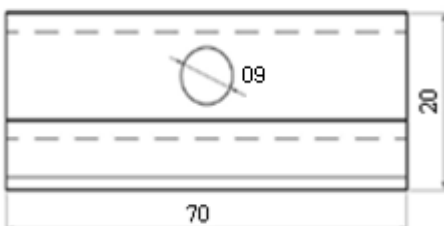

V naší nabídce jsou i další rozměry – v případě zájmu kontaktujte naše obchodní oddělení



SOLÁRNÍ PROGRAM

KOMPONENTY URČENÉ PRO MONTÁŽ SOLÁRNÍCH SYSTÉMŮ



A držák uni. Pro šablony (40x4) níz.40mm

<u>materiál</u>	<u>Kat. číslo</u>
ocel zinkovaná	2H007200040
NEREZ A2	1H007200040



B držák uni. Pro šablony (40x4) vys.70mm

<u>materiál</u>	<u>Kat. číslo</u>
ocel zinkovaná	2H007200070
NEREZ A2	1H007200070

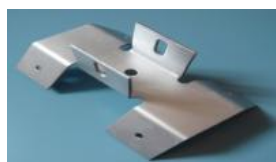

Držák na trapéz svisl.lišty

<u>materiál</u>	<u>Kat. číslo</u>
ocel zinkovaná	2L013500001
NEREZ A2	1L013500001



Držák na trapéz vod.lišty

<u>materiál</u>	<u>Kat. číslo</u>
ocel zinkovaná	2L013600001
NEREZ A2	1L013600001



Držák pro našroub. Bobr. Kalot.trapéz

<u>materiál</u>	<u>Kat. číslo</u>
ocel zinkovaná	2L013800003
NEREZ A2	1L013800003



Držák pro bobrovku a jiné tvrdé krytiny

<u>materiál</u>	<u>Kat. číslo</u>
ocel zinkovaná	2L013900004
NEREZ A2	1L013900004



SOLÁRNÍ PROGRAM KOMPONENTY URČENÉ PRO MONTÁŽ SOLÁRNÍCH SYSTÉMŮ

Další druhy speciálních výrobků



Univerzální taška kovová – bobrovka Tondach, Bramac



Univerzální taška kovová – bobrovka Tondach, Bramac



Trapézová vlna uni.kalota malá, střední, velká



Univerzální šablona na břidlici 300x300 pravá, levá Nerez



Šablona univerzální bobrovka 400 x 240 CEMBRIT, DAKORA



Šablona univerzální 150 x 390 pro hladké krytiny břidlici, Capacco PVC, asfaltové šindele.



Šablona univerzální dánský obdélník 600 x 300 CEMBRIT, DAKORA



Šablona univerzální česká 400 x 400 CEMBRIT, DAKORA



Připravujeme pro Vás na rok 2011

Solární šrouby typu BZ pro ocelové konstrukce

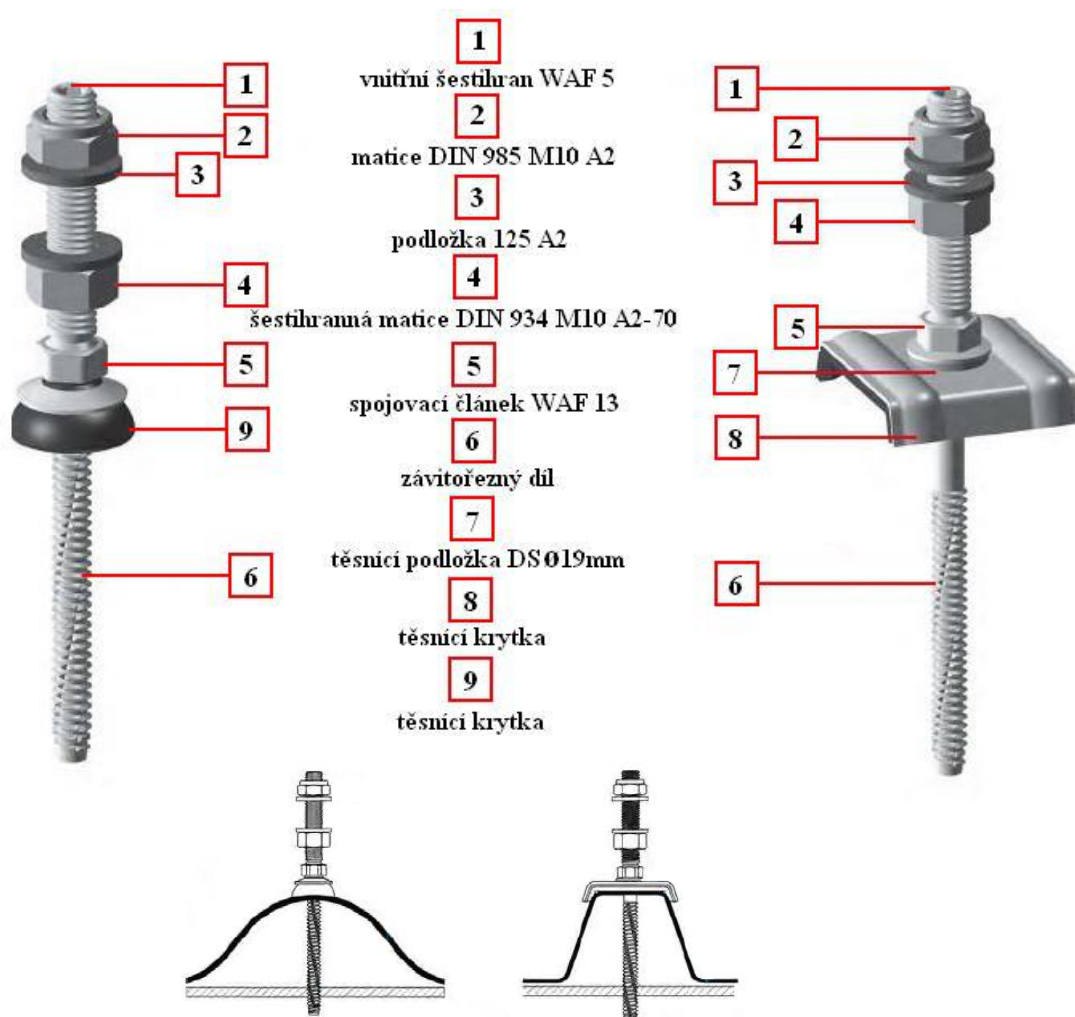

V průměrech M8 v délkách (LG) 80 – 200mm

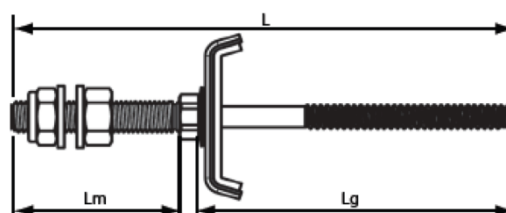



SOLÁRNÍ PROGRAM KOMPONENTY URČENÉ PRO MONTÁŽ SOLÁRNÍCH SYSTÉMŮ

Doufáme, že Vám tento “Solární program“ pomohl v řešení projektu, případně instalace FVE panelů – v případě jakýchkoliv dotazů Vám budou naši zkušení zaměstnanci schopni nabídnout každodenní poradenství týkající se všech problémů spojených s použitím těchto prvků.

K2L cz, s.r.o. je Vaším spolehlivým partnerem pro řešení Vašich požadavků na spojovací materiál. Díky vyspělému logistickému systému, zkušenému týmu a znalostem v oboru prodeje spojovacího materiálu a solárních prvků můžeme uspokojit veškeré Vaše požadavky spojené s potřebou námi dodávaného sortimentu.



Tel.: 323 660 051-2

Fax: 323 660 053

E-mail: k2l.cz@k2l.cz

www.k2l.cz